

HITCAM USER MANUAL

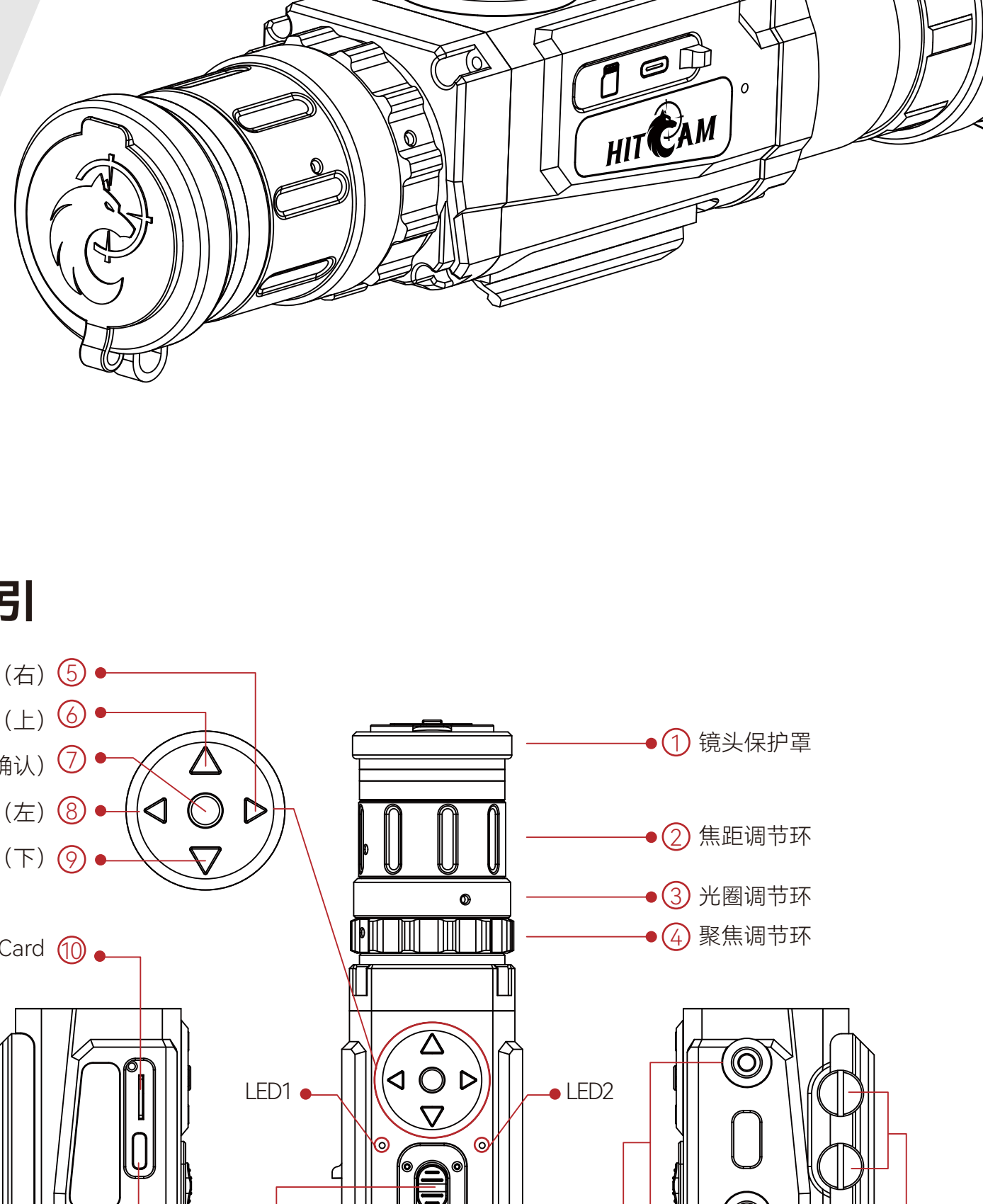

快速指引

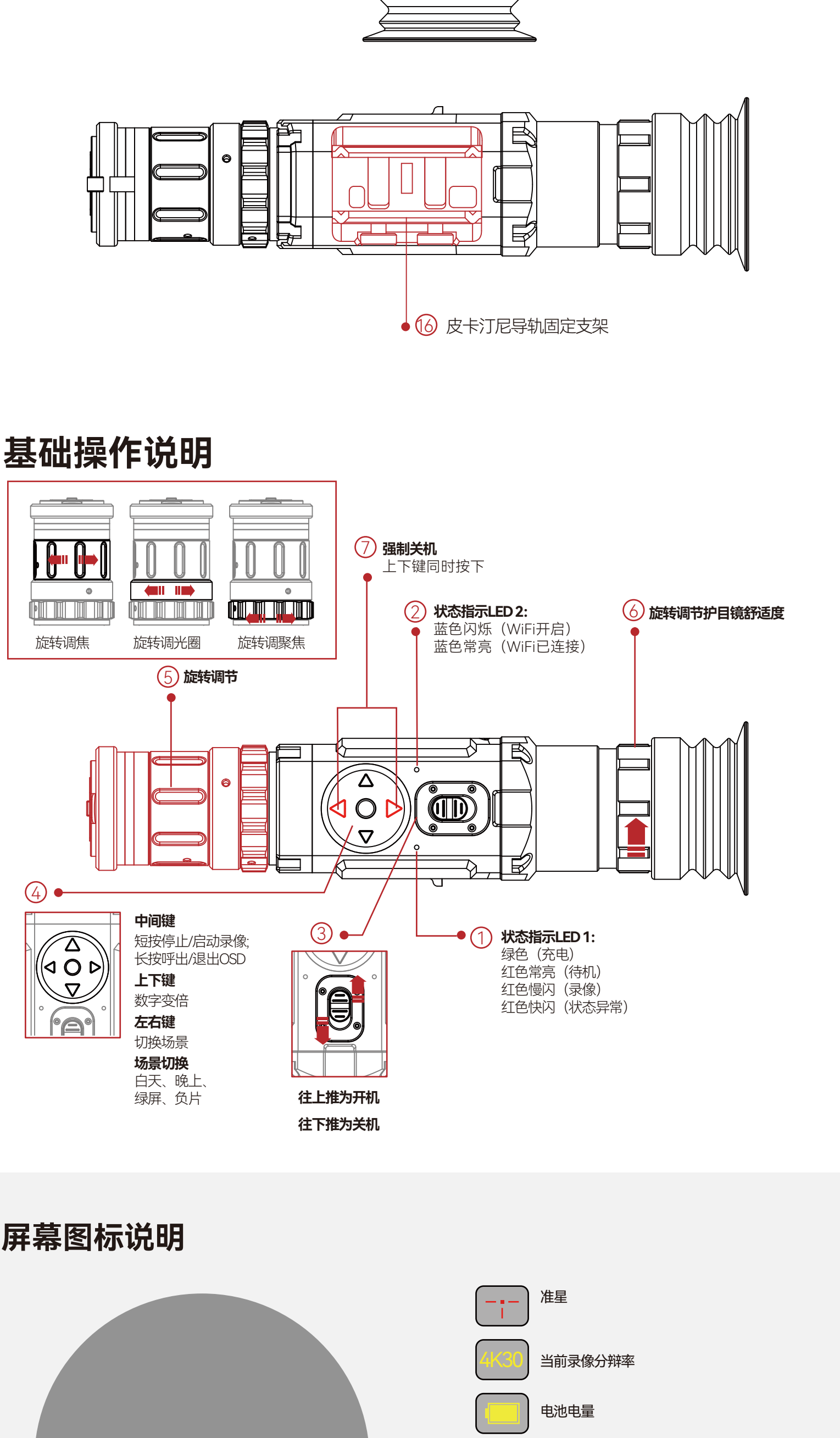

基础操作说明

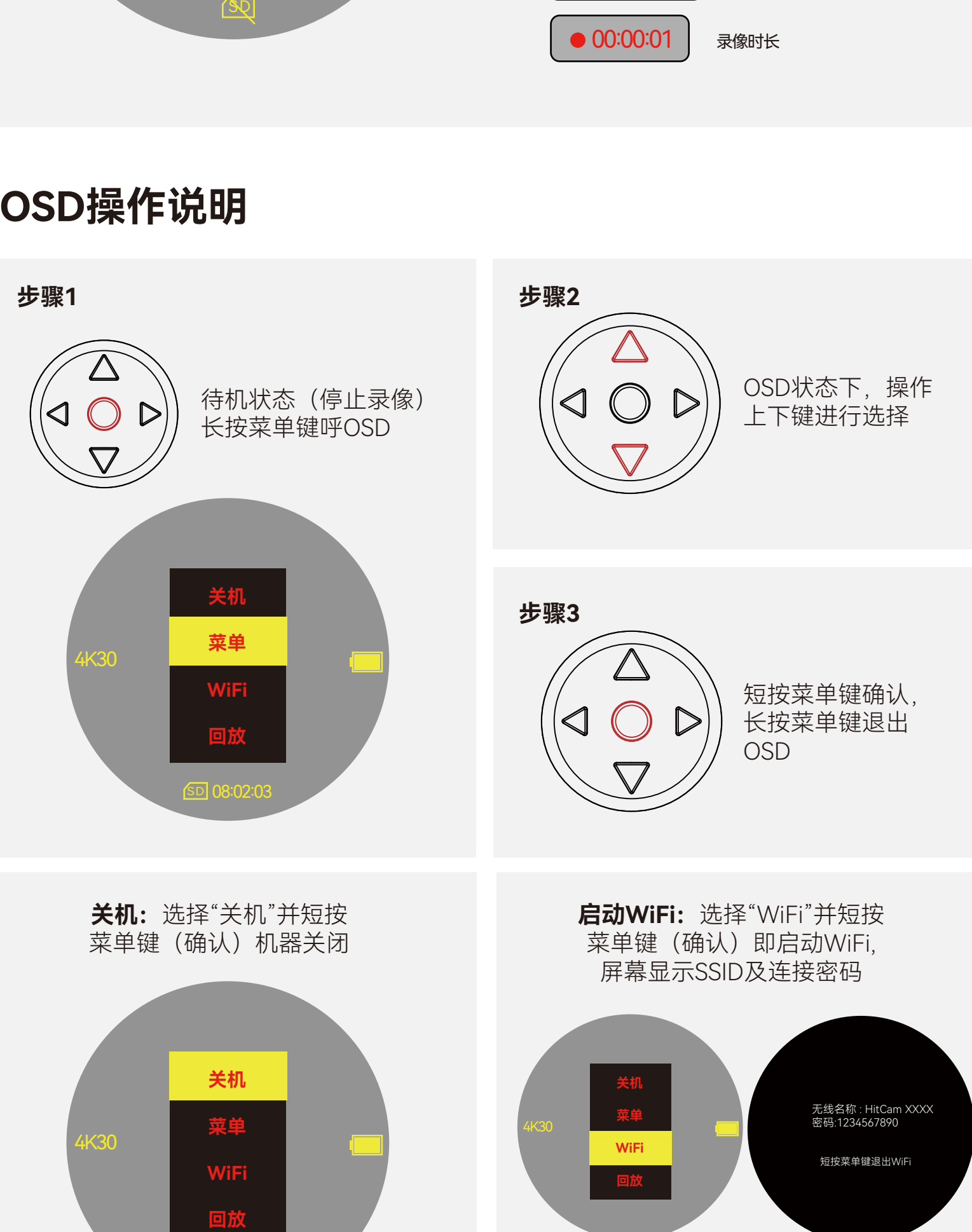

屏幕图标说明



OSD操作说明

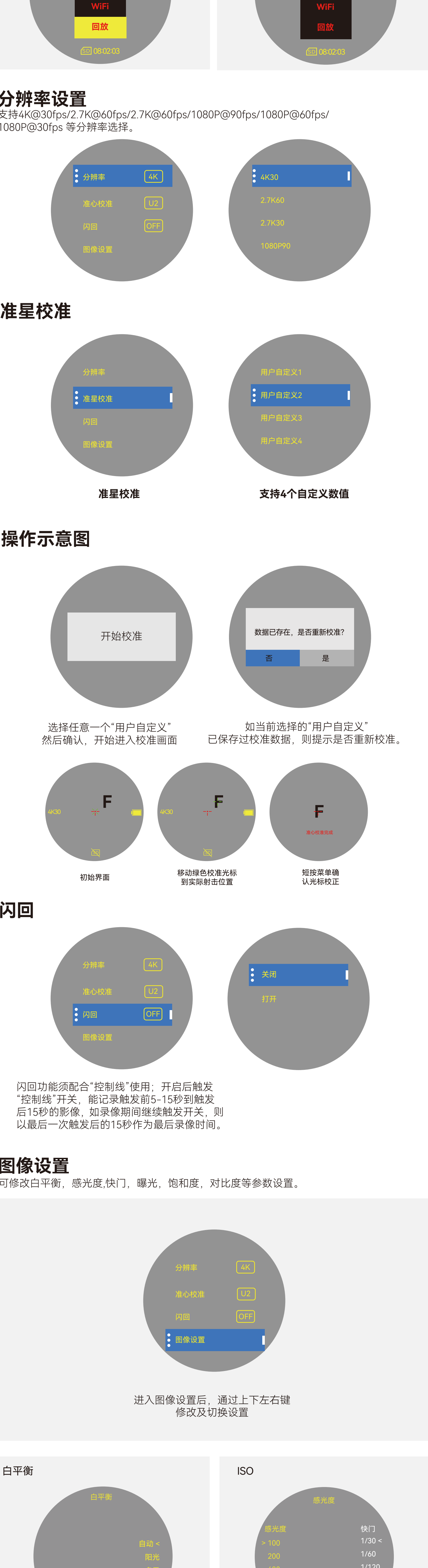

分辨率设置

支持4K@30fps/2.7K@60fps/2.7K@60fps/1080P@90fps/1080P@60fps/1080P@30fps 等分辨率选择。



准星校准



操作示意图



选择任意一个“用户自定义”然后确认, 开始进入校准画面。如当前选择的“用户自定义”已保存过校准数据, 则提示是否重新校准。

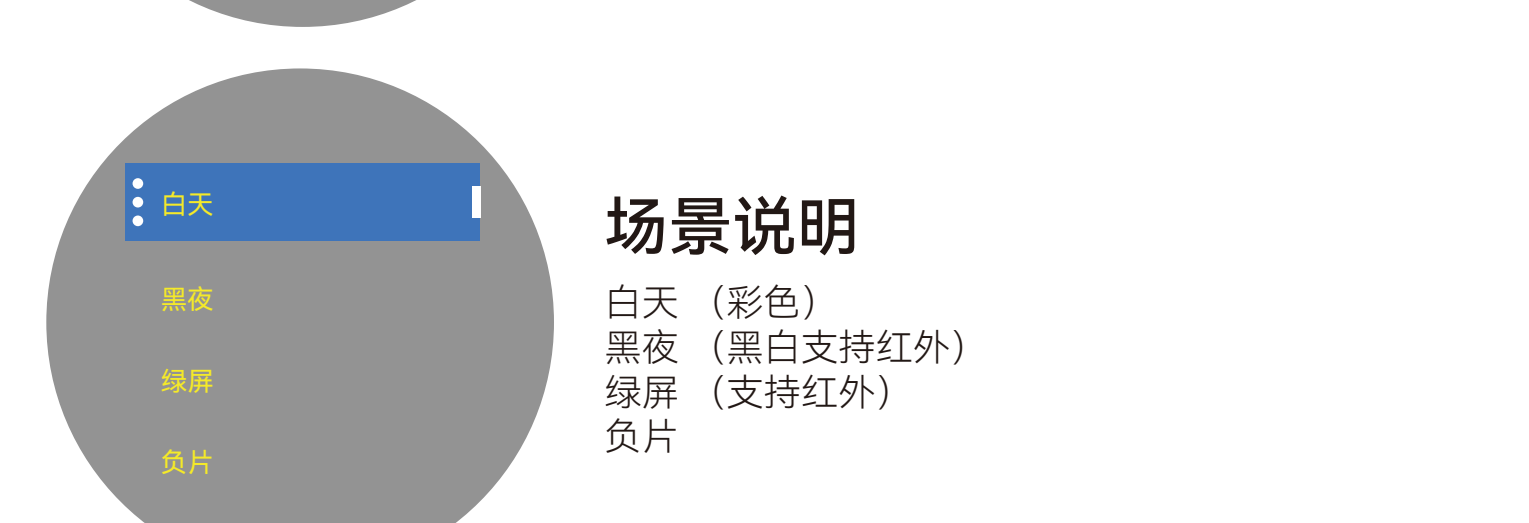

闪回

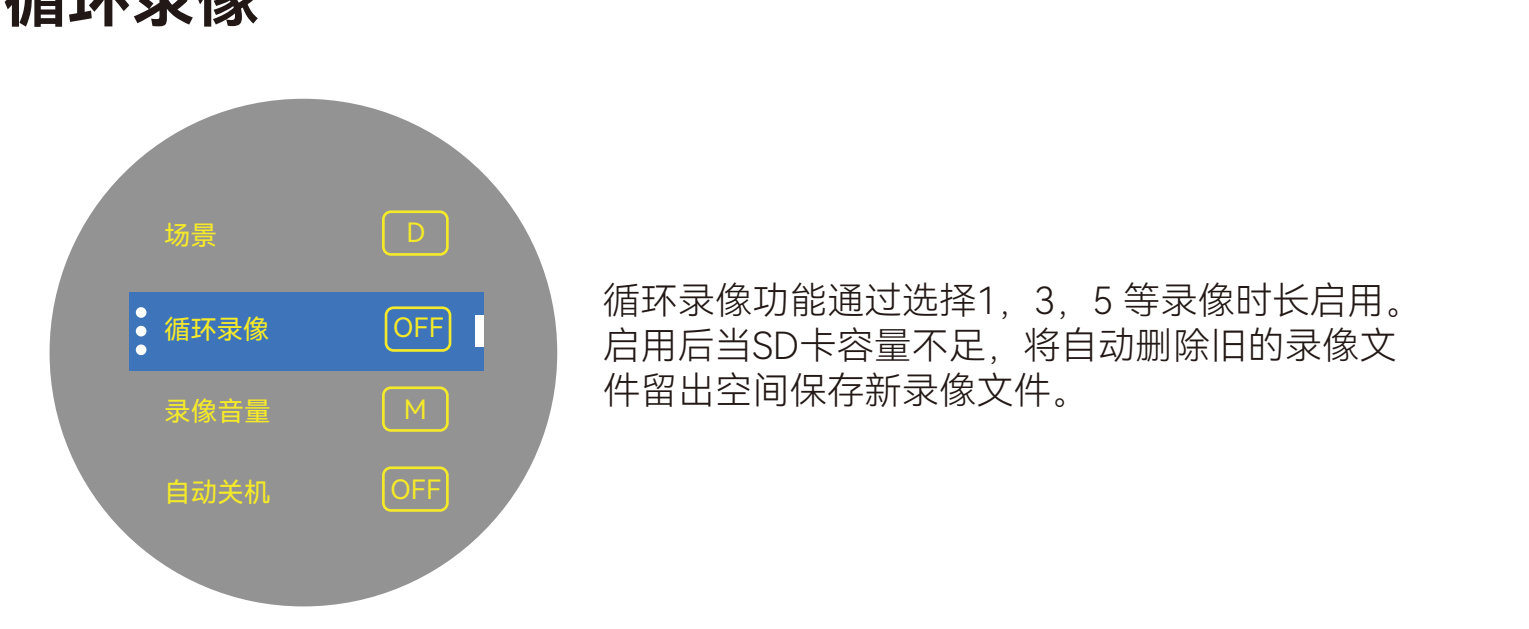

闪回功能须配合“控制线”使用; 开启后触发“控制线”开关, 能记录触发前5-15秒到触发后15秒的影像, 如录像期间继续触发开关, 则以最后一次触发后的15秒作为最后录像时间。

图像设置

可修改白平衡, 感光度, 快门, 曝光, 饱和度, 对比度等参数设置。



进入图像设置后, 通过上下左右键修改及切换设置。

白平衡



支持自动、阳光、阴天、等选项

ISO

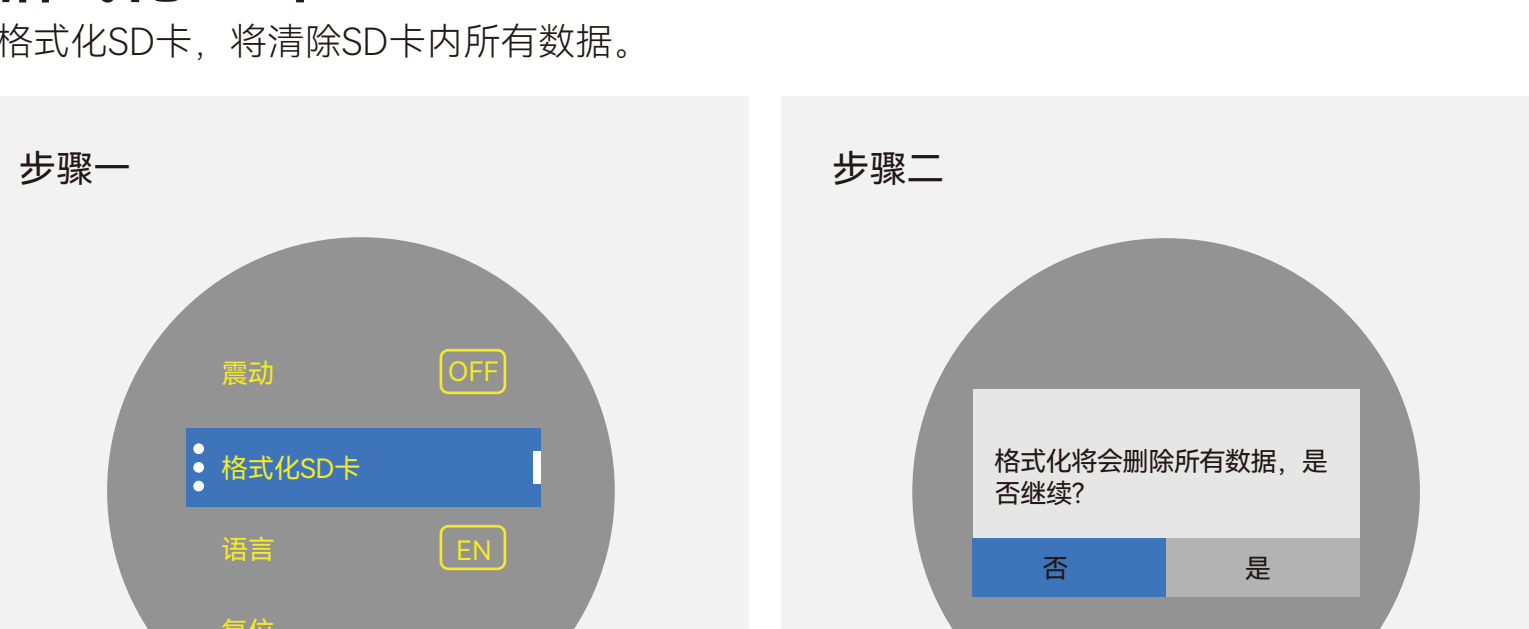

支持 100、200、400、800、1600、3200 等选项

快门

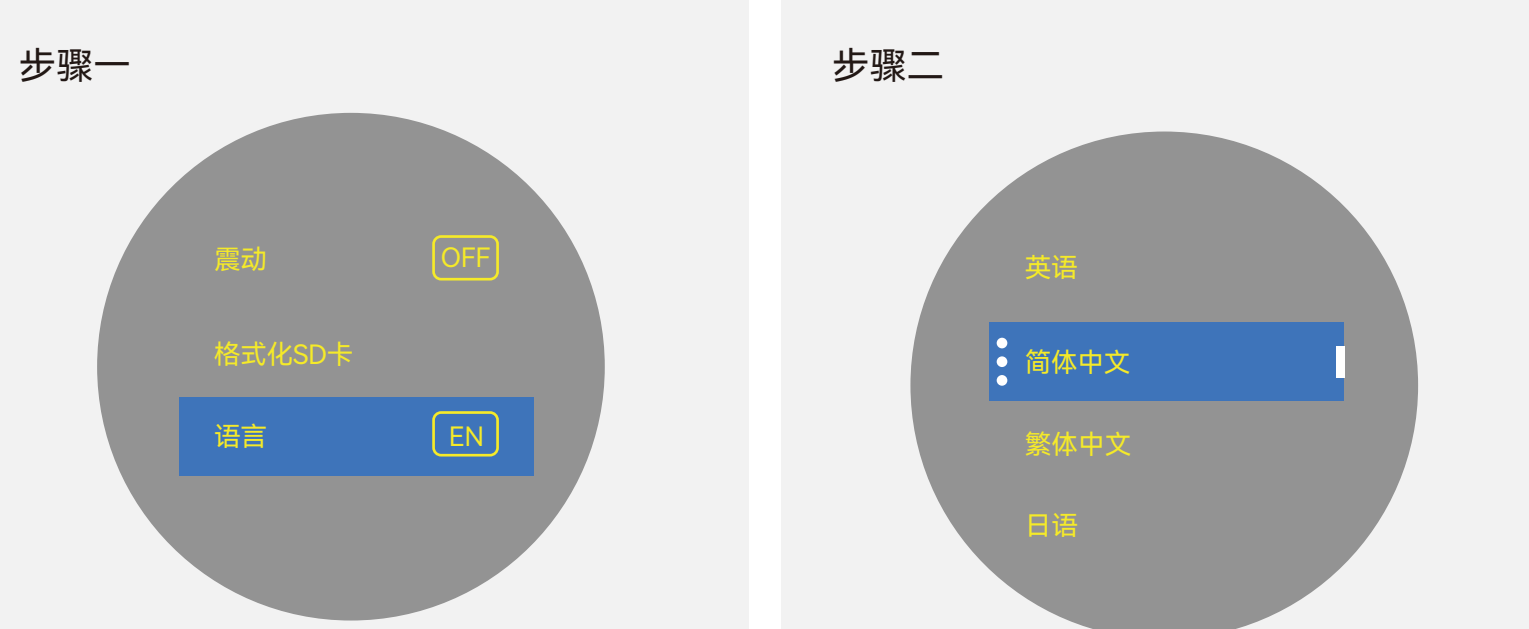

支持 1/30、1/60、1/120、1/240 等选项

曝光

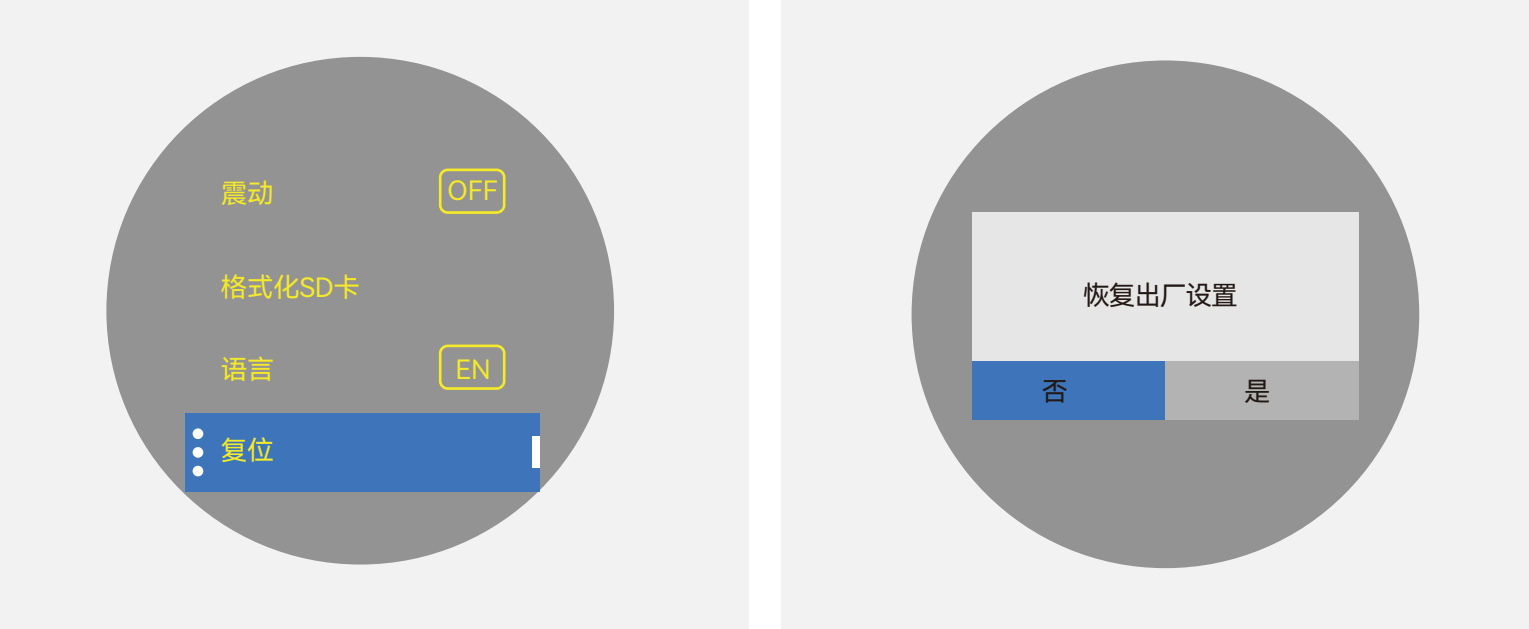

支持 -2.0 ~ +2.0 等选项

对比度



支持高、中、低 等选项

饱和度



支持高、中、低 等选项

锐度

支持高、中、低 等选项

保存并退出

长按菜单键在提示卡中选择“是”, 设置保存并返回到预览画面。

场景模式

支持4模式选择, 选择后即可在屏幕上看到实际画面效果, 录像也是当前效果。(也在预览状态下通过左右键快速切换)

场景说明

白天 (彩色)
黑夜 (黑白支持红外)
绿屏 (支持支持红外)
负片

循环录像

循环录像功能通过选择1, 3, 5 等录像时长启用。启用后当SD卡容量不足, 将自动删除旧的录像文件留出空间保存新录像文件。

录像音量

设置录像的音量, 分别可设置低、中 (默认)、高三档。

自动关机

打开后在设定的时间内无操作则自动关机。分别可设置1Min, 3Min, 5Min。

震动反馈

打开后, 开机、录像、停止录像等操作会有震动反馈。

格式化SD卡

格式化SD卡, 将清除SD卡内所有数据。

系统语言

支持英语、简体中文、繁体中文、日语等 语言设置。

重置

选择并确认后 will 恢复出厂设置。

固件版本

当前的固件版本号

当前的固件版本号

为确保相机发挥最佳性能, 请使用最新版本固件。
更新方法参见:
<http://www.hitcam.com/download/hitcam>

固件升级状态:
红蓝灯快闪, 升级完成自动关机

技术支持

<http://www.hitcam.com/support/en-us>